

# Katalog potrubí - čtyřhranné 2006

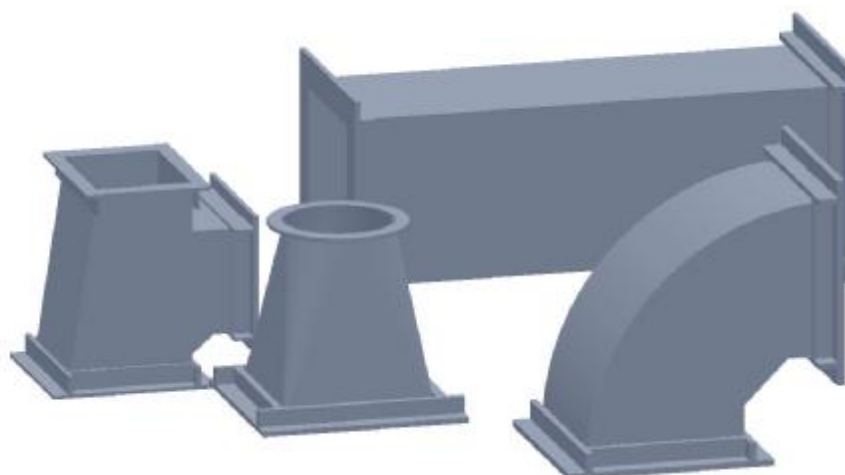

Ing. Karel Polena - Vzduchotechnika z plastů

Verze: 06.2      Revize: 14.11.2006

## Hranaté potrubí

## LEGENDA POUŽITÝCH ZKRATEK A SYMBOLŮ

## POUŽITÉ ZKRATKY :

DV	Koncový kryt	OD	Odskok
HN	Hlavice nasávací	OL	Oblouk
HR	Hrdlo	OLP	Oblouk přechodový
HV	Hlavice výfuková	OM	Ochranná mřížka
KKR	Klapka regulační jednolistá	PR 4	Přechod - tvar 4
KO	Koleno	PV	Pružná vložka
KOP	Koleno přechodové	PZ	Protidešťová žaluzie
KTH	Kulisy tlumiče hluku	RB	Rozbočka
KU	Klapka regulační lamelová	RBS	Rozbočka - šikmá
KZH	Klapka zpětná horizontální	SC	Šoupátko čtyřhranné
VN	Nástavec výfukový	SK	Protidešťová stříška
OB 3	Odbočka - tvar 3	TR	Trouba
OBS	Odbočka - kříž	VP	Volná příruba
OBSP	Odbočka přechodová - kříž osový	VPP	Vyústky PP
KVZ	Klapka zpětná vertikální	ROC	Revizní otvor
KTH	Kulisy tlumiče hluku	OKC	Průhledítko
NACC	Nástavec čtyřhranný na čtyřhranný p.	SM	Stěnová mřížka
NAKC	Nástavec kruhový na čtyřhranné p.	RAK	Rámeček pro VPP na kruh. potrubí
		RAC	Rámeček pro VPP na hran. potrubí

## POUŽITÉ SYMBOLY :

A, A1, A2, A3	rozměr potrubí (šířka vnitřní)	[mm]
B, B1, B2, B3	rozměr potrubí (výška vnitřní)	[mm]
∅D	rozměr potrubí (průměr vnější)	[mm]
L	délka potrubí	[mm]
R	rádus	[mm]
U	odskok potrubí	[mm]
Š	šířka vnější	[mm]
V	výška vnější	[mm]

EKVIVALENTNÍ PRŮMĚRY

Ekvivalentní průměry čtyřhranného potrubí při stejných tlakových ztrátách

$$D_V = \frac{2AB}{A+B}$$

A / B	100	110	125	140	160	180	200	225	250	280	315	355	400	450	500	560	630	710	800	900	1000
100	100	105	111	117	123	129	133	138	143	147	152	156	160	164	167	170	173	175	178	180	182
110		110	117	123	130	137	142	148	153	158	163	168	173	177	180	184	187	190	193	196	198
125			125	132	140	148	154	161	167	173	179	185	190	196	200	204	209	213	216	220	222
140				140	149	158	165	173	179	187	194	201	207	214	219	224	229	234	238	242	246
160					160	169	178	187	195	204	212	221	229	236	242	249	255	261	267	272	276
180						180	189	200	209	219	229	239	248	257	265	272	280	287	294	300	305
200							200	212	222	233	245	256	267	277	286	295	304	312	320	327	333
225								225	237	250	263	275	288	300	310	321	332	342	351	360	367
250									250	264	279	293	308	321	333	346	358	370	381	391	400
280										280	296	313	329	345	359	373	388	402	415	427	438
315											315	334	352	371	387	403	420	436	452	467	479
355												355	376	397	415	435	454	473	492	509	524
400													400	424	444	467	489	512	533	554	571
450														450	474	499	525	561	576	600	621
500															500	528	558	587	615	643	667
560																560	593	626	659	690	718
630																	630	668	705	741	773
710																		710	752	794	830
800																			800	847	889
900																				900	947
1000																					1000

OBSAH / INHALT

<p>TR TROUBA KANAL</p>  <p>Strana/Seite 5</p>	<p>KO KOLENO KNIIEKANAL</p>  <p>Strana/Seite 5</p>	<p>KOP KOLENO PŘECHODOVÉ KNIIEÜBERGANGSKANAL</p>  <p>Strana/Seite 5</p>
<p>OL 90° OBLOUK BOGEN</p>  <p>Strana/Seite 6</p>	<p>OL 75° OBLOUK BOGEN</p>  <p>Strana/Seite 6</p>	<p>OL 60° OBLOUK BOGEN</p>  <p>Strana/Seite 6</p>
<p>OL 45° OBLOUK BOGEN</p>  <p>Strana/Seite 7</p>	<p>OL 30° OBLOUK BOGEN</p>  <p>Strana/Seite 7</p>	<p>OL 15° OBLOUK BOGEN</p>  <p>Strana/Seite 7</p>
<p>OLP OBLOUK PŘECHODOVÝ ÜBERGANGSBOGEN</p>  <p>Strana/Seite 8</p>	<p>PR PŘECHOD ÜBERGANGSKANAL</p>  <p>Strana/Seite 8 - 12</p>	<p>OB 3 ODBOČKA ABZWEIGKANAL</p>  <p>Strana/Seite 12 - 15</p>

OBSAH / INHALT

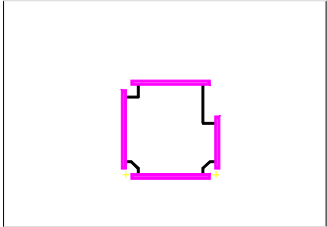
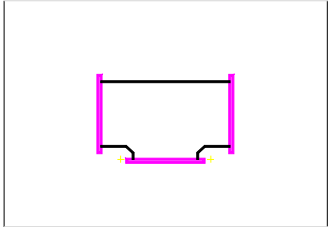
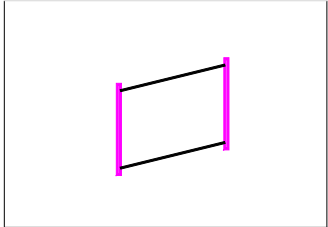
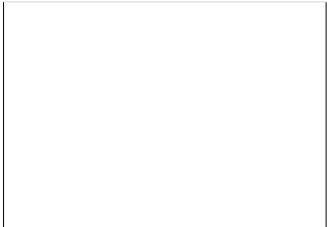
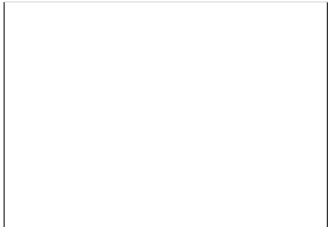
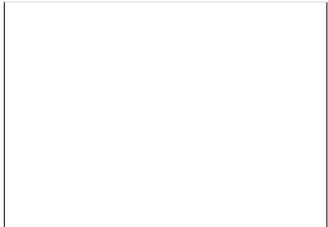
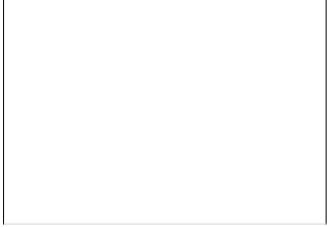
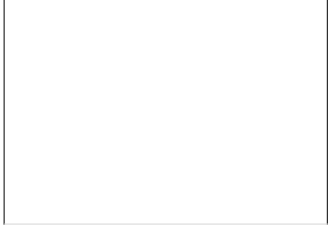
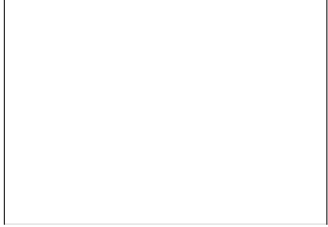
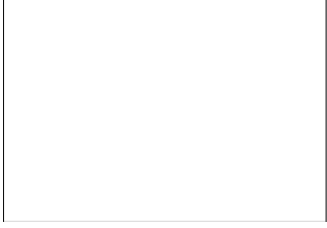
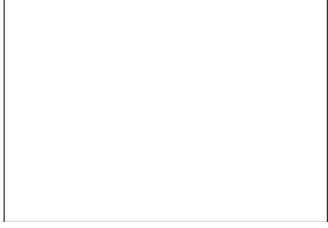
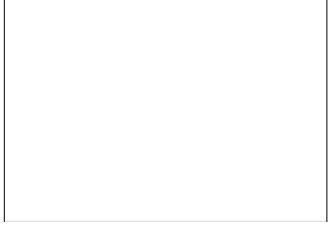
<p>OBS ODBOČKA OBOUSTRANNÁ 90° KREUTZSTÜK</p>  <p>Strana/Seite 15 - 16</p>	<p>RB ROZBOČKA ABZWEIG</p>  <p>Strana/Seite 16</p>	<p>OD ODSKOK RÜCKKANAL</p>  <p>Strana/Seite 17</p>
		
		
		

## TROUBA / ROHRE / TUBE

SPOJE : VP - volná příruba  
VK - volný konec  
bez označení - pevná příruba

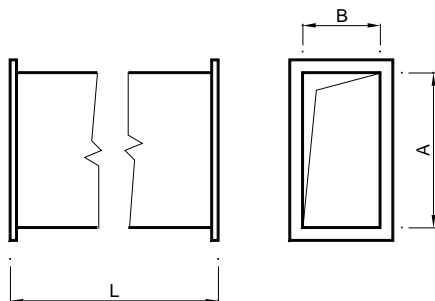

Délky trouby v rozmezí 100 - 3000 mm

TR

TROUBA

Objednávání / Bestellung

TR 500x200 - 1500 VP  
 Název A x B L Spoj

## KOLENO / KNEIKANAL / MITRED ELBOW

$A \leq 900 - R = 150$   
 $A \geq 900 - R = 300$

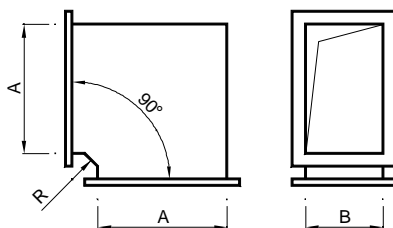

KO

KOLENO

Objednávání / Bestellung

KO 500x200 - 150  
 Název A x B R

## KOLENO PŘECHODOVÉ / KNEIÜBERGAGSKANAL / TRANSFORMATION ELBOW

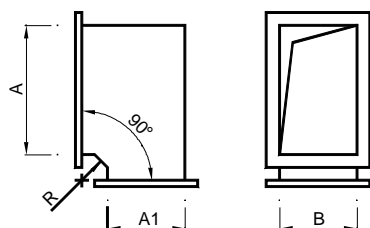

KOP

KOLENO PŘECHODOVÉ

Objednávání / Bestellung

KOP 500x200 / 315 x 200  
 Název A x B A1 R

## OBLOUK / BOGEN / SMOOTH ELBOW

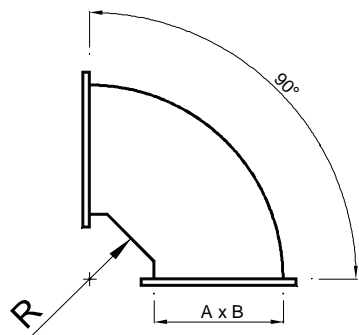

$A \leq 900 - R = 150$   
 $A \geq 900 - R = 300$

OL 90°

OBLOUK 90°

Objednávání / Bestellung

OL 500x200 / 90° / 150

Název  
 A x B  
 Úhel  
 R

## OBLOUK / BOGEN / SMOOTH ELBOW

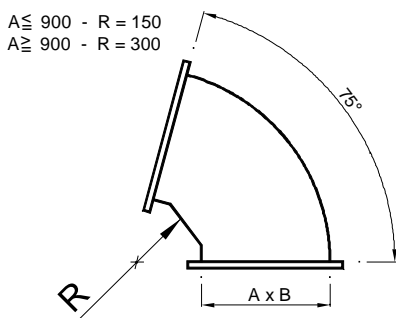

$A \leq 900 - R = 150$   
 $A \geq 900 - R = 300$

OL 75°

OBLOUK 75°

Objednávání / Bestellung

OL 500x200 / 75° / 150

Název  
 A x B  
 Úhel  
 R

## OBLOUK / BOGEN / SMOOTH ELBOW

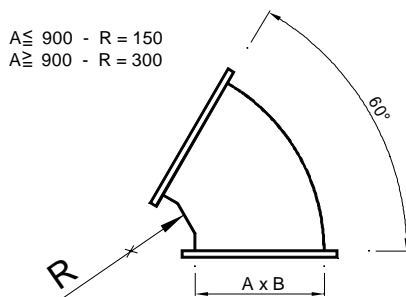

$A \leq 900 - R = 150$   
 $A \geq 900 - R = 300$

OL 60°

OBLOUK 60°

Objednávání / Bestellung

OL 500x200 / 60° / 150

Název  
 A x B  
 Úhel  
 R

OBLOUK / BOGEN / SMOOTH ELBOW

OL 45°

OBLOUK 45°

$A \leq 900 - R = 150$   
 $A \geq 900 - R = 300$

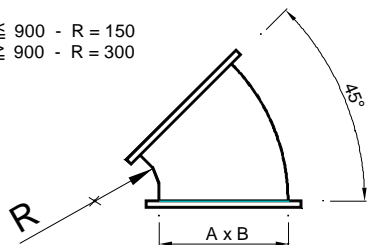

Objednávání / Bestellung

OL 500x200 / 45° / 150

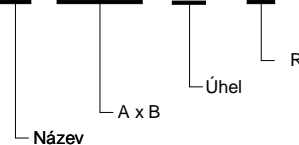

OBLOUK / BOGEN / SMOOTH ELBOW

OL 30°

OBLOUK 30°

$A \leq 900 - R = 150$   
 $A \geq 900 - R = 300$

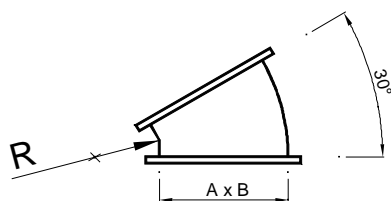

Objednávání / Bestellung

OL 500x200 / 30° / 150

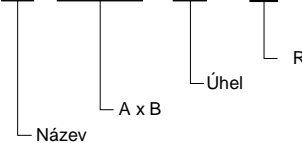

OBLOUK / BOGEN / SMOOTH ELBOW

OL 15°

OBLOUK 15°

$A \leq 900 - R = 150$   
 $A \geq 900 - R = 300$

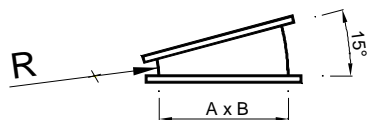

Objednávání / Bestellung

OL 500x200 / 15° / 150

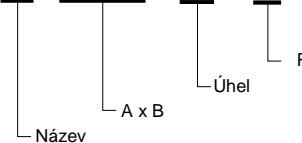



## OBLOUK PŘECHODOVÝ / ÜBERGANGSBOGEN / TRANSFORMATION ELBOW

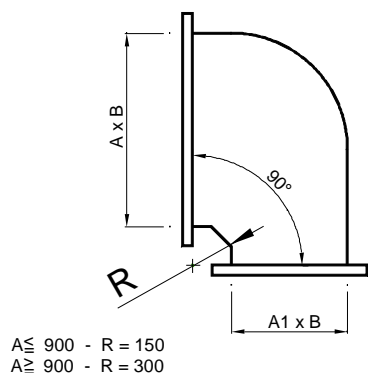

## OLP

OBLOUK PŘECHODOVÝ

Objednávání / Bestellung

OLP 200x200 / 150x200 / 90°

Název  
 A x B  
 A1 x B

## PŘECHOD / ÜBERGANGSKANAL / REDUCER

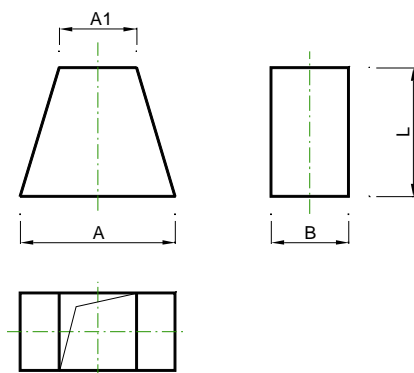

## PR 1

PŘECHOD - tvar 1

Objednávání / Bestellung

PR1 500x200 / 315 - 500

Název  
 A x B  
 A1  
 L

## PŘECHOD / ÜBERGANGSKANAL / REDUCER

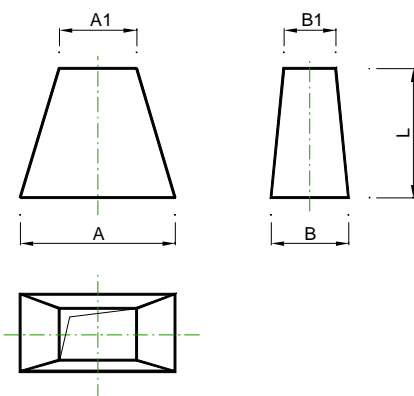

## PR 2

PŘECHOD - tvar 2

Objednávání / Bestellung

PR2 500x200 / 315x160 - 500

Název  
 A x B  
 A1 x B1  
 L

## PŘECHOD / ÜBERGANGSKANAL / REDUCER

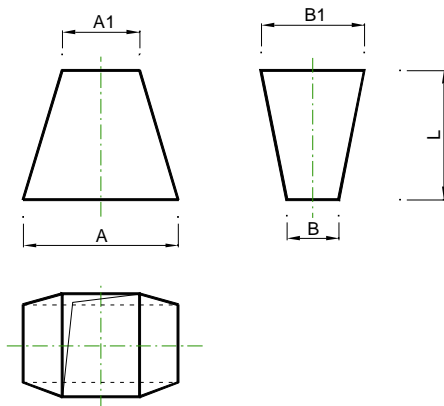

PR 3

PŘECHOD - tvar 3

Objednávání / Bestellung

PR3 500x200 / 250x400 - 500

Název

A x B

A1 x B1

L

## PŘECHOD / ÜBERGANGSKANAL / REDUCER

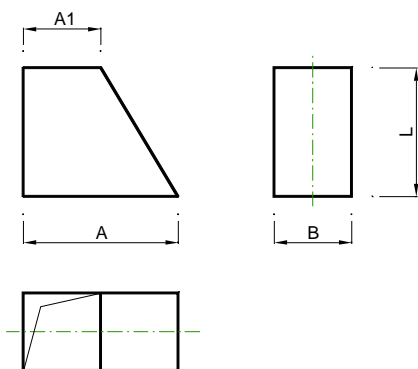

PR 4

PŘECHOD - tvar 4

Objednávání / Bestellung

PR4 500x200 / 315 - 500

Název

A x B

A1

L

## PŘECHOD / ÜBERGANGSKANAL / REDUCER

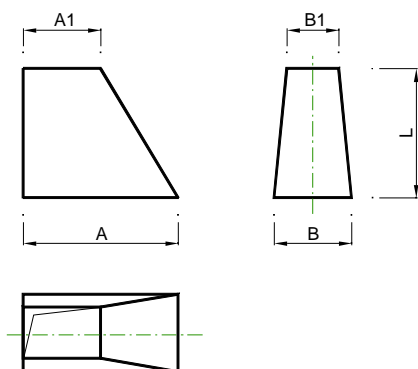

PR 5

PŘECHOD - tvar 5

Objednávání / Bestellung

PR5 500x200 / 315 - 500

Název

A x B

A1

L

## PŘECHOD / ÜBERGANGSKANAL / REDUCER

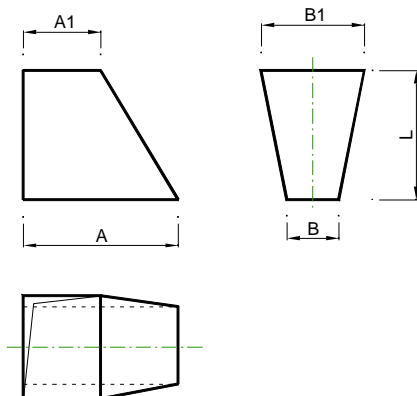
**PR 6**

PŘECHOD - tvar 6

Objednávání / Bestellung

PR6 500x200 / 250x400 - 500

Název      A x B      A1 x B1      L

## PŘECHOD / ÜBERGANGSKANAL / REDUCER

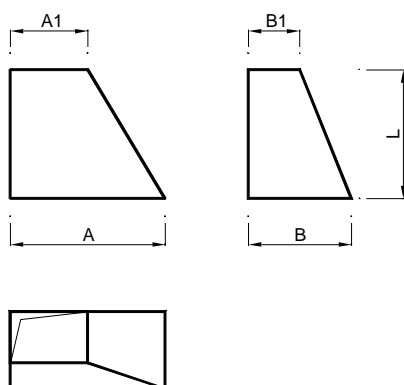
**PR 7**

PŘECHOD - tvar 7

Objednávání / Bestellung

PR7 500x200 / 250x400 - 500

Název      A x B      A1 x B1      L

## PŘECHOD / ÜBERGANGSKANAL / REDUCER

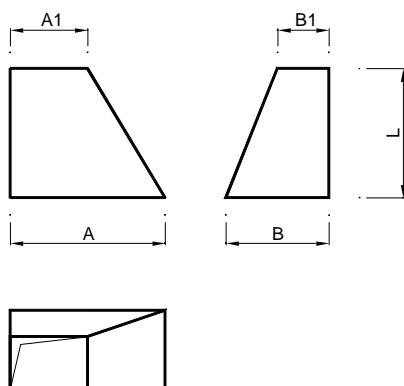
**PR 8**

PŘECHOD - tvar 8

Objednávání / Bestellung

PR8 500x400 / 250x200 - 500

Název      A x B      A1 x B1      L

## PŘECHOD / ÜBERGANGSKANAL / REDUCER

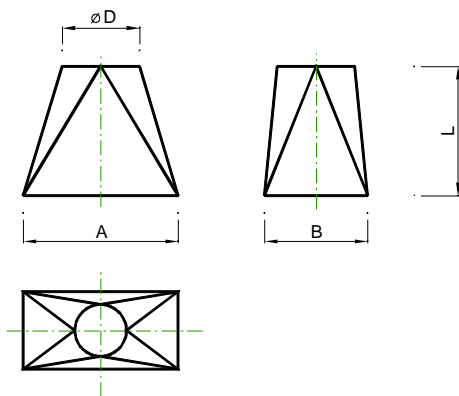

PR 11

PŘECHOD - tvar 11

Objednávání / Bestellung

PR11 500x315 / 250 - 500

Název

A x B

 $\varnothing D$ 

L

## PŘECHOD / ÜBERGANGSKANAL / REDUCER

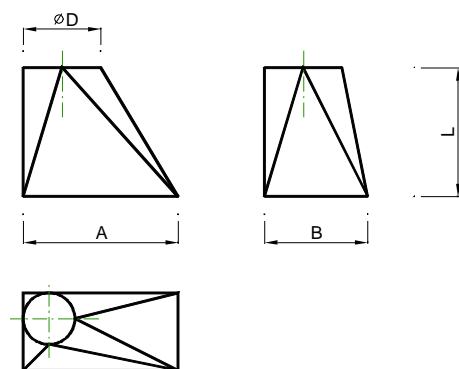

PR 12

PŘECHOD - tvar 12

Objednávání / Bestellung

PR12 500x315 / 250 - 500

Název

A x B

 $\varnothing D$ 

L

## PŘECHOD / ÜBERGANGSKANAL / REDUCER

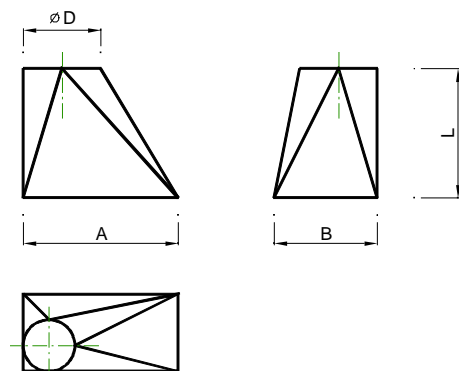

PR 14

PŘECHOD - tvar 14

Objednávání / Bestellung

PR14 500x315 / 250 - 500

Název

A x B

 $\varnothing D$ 

L

PŘECHOD / ÜBERGANGSKANAL / REDUCER

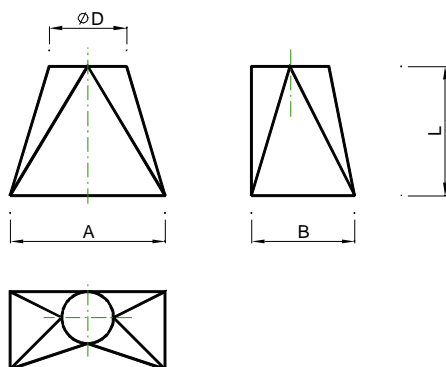

PR 16

PŘECHOD - tvar 16

Objednávání / Bestellung

PR16 500x315 / 250 - 500

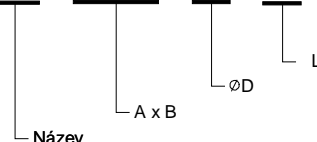

PŘECHOD / ÜBERGANGSKANAL / REDUCER

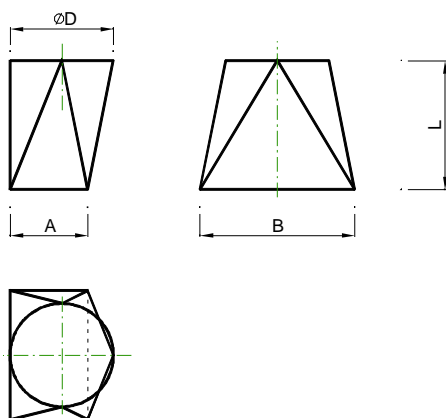

PR 18

PŘECHOD - tvar 18

Objednávání / Bestellung

PR18 200x400 / 315 - 500

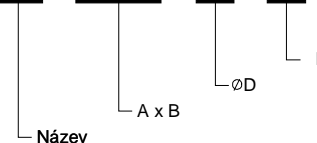

ODBOČKA / ABZWEIKANAL / BRANCH

.NL - s náběhovým listem  
bez označení - bez náběh. listu

OB 1

ODBOČKA - tvar 1

Objednávání / Bestellung

OB1 500x250 / 200 / 400 - 700 .NL

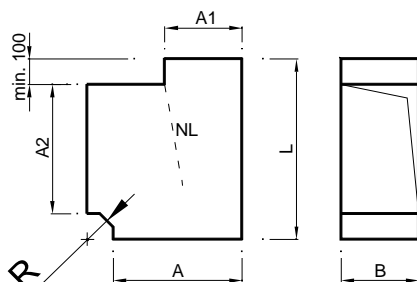
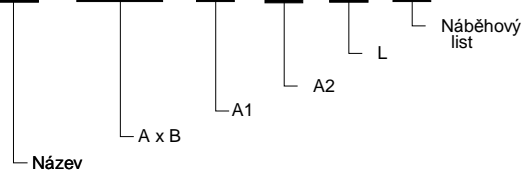

A = 900 - R = 150  
A ≥ 900 - R = 300





ODBOČKA / ABZWEIKANAL / BRANCH

.NL - s náběhovým listem  
bez označení - bez náběh. listu

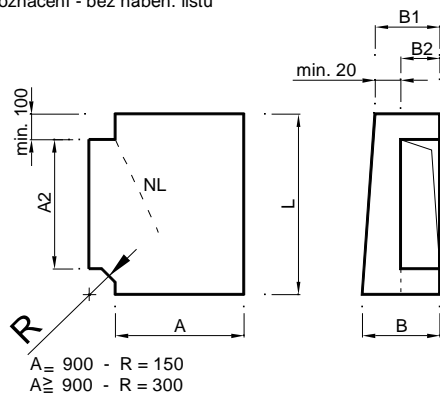

OB 8

ODBOČKA - tvar 8

Objednávání / Bestellung

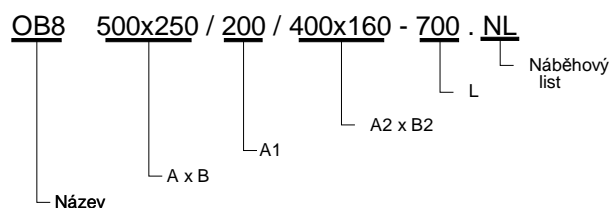

ODBOČKA / ABZWEIKANAL / BRANCH

.NL - s náběhovým listem  
bez označení - bez náběh. listu

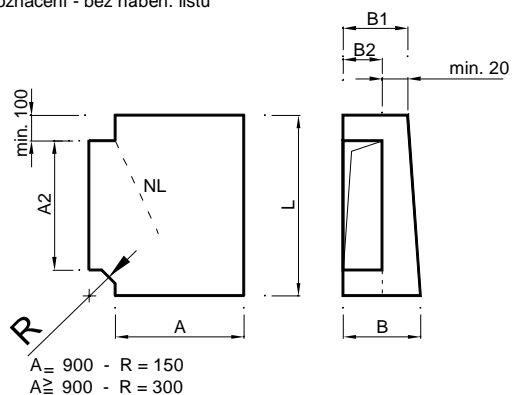

OB 9

ODBOČKA - tvar 9

Objednávání / Bestellung

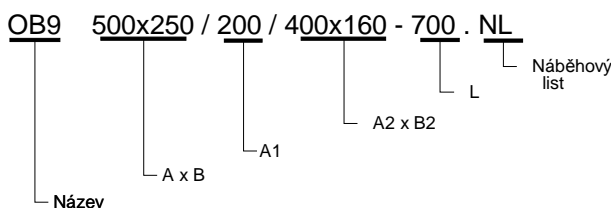

ODBOČKA / ABZWEIKANAL / X-PIECE

.NL - s náběhovým listem  
bez označení - bez náběh. listu

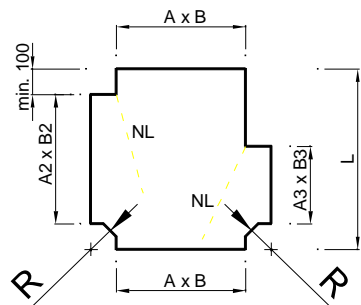

OBS

ODBOČKA - KŘÍŽ

Objednávání / Bestellung

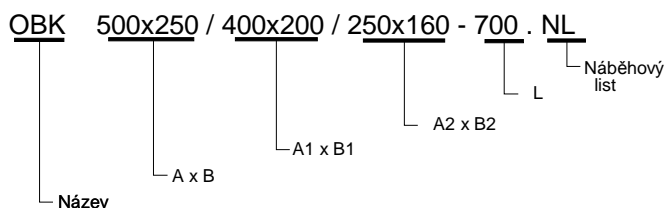



PŘÍSLUŠENSTVÍ - C

ODBOČKA / ABZWEIKANAL / X-PIECE

.NL - s náběhovým listem  
bez označení - bez náběh. listu

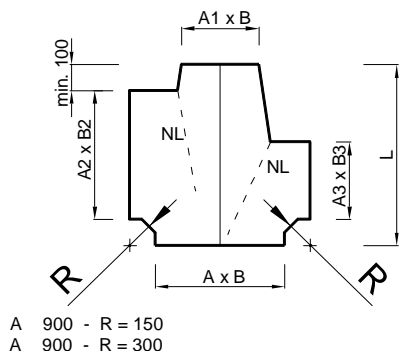

OBSP

ODBOČKA - KŘÍŽ OSOVÝ

Objednávání / Bestellung

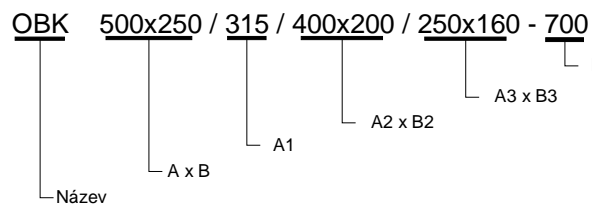

ROZBOČKA / ABZWEIG / Y-PIECE = WYE

.NL - s náběhovým listem  
bez označení - bez náběh. listu

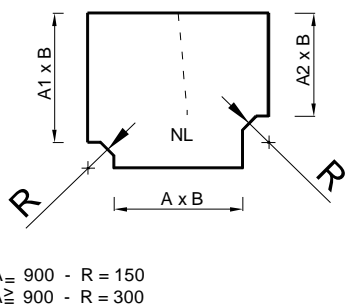

RB

ROZBOČKA

Objednávání / Bestellung

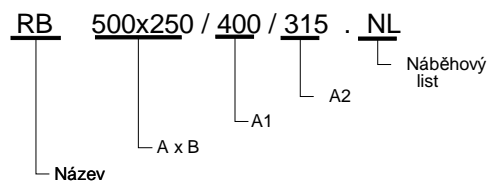

ROZBOČKA / ABZWEIG / Y-PIECE = WYE

.NL - s náběhovým listem  
bez označení - bez náběh. listu

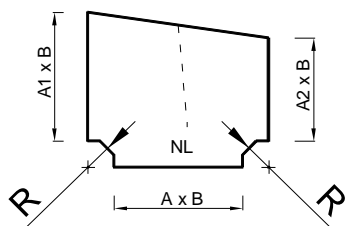

RBS

ROZBOČKA ŠIKMÁ

Objednávání / Bestellung

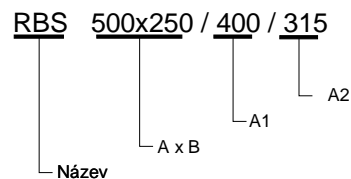



PŘÍSLUŠENSTVÍ - C , ACCESSORIES

OBSAH / INHALT / CONTENT

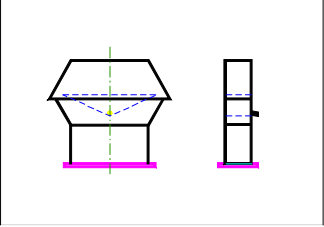
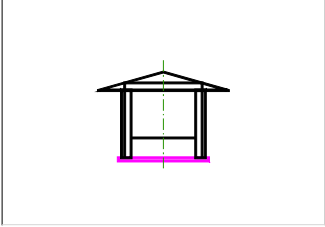
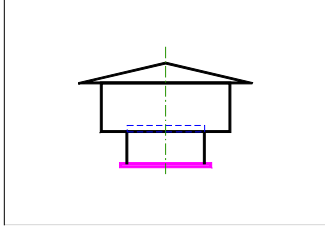
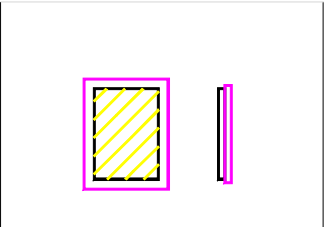
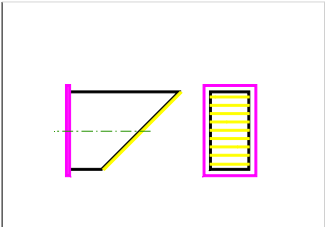
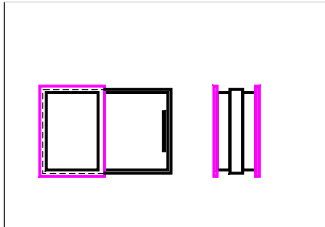
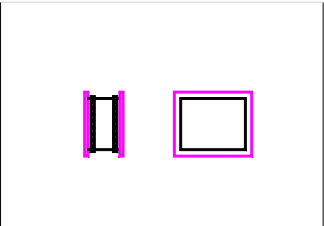
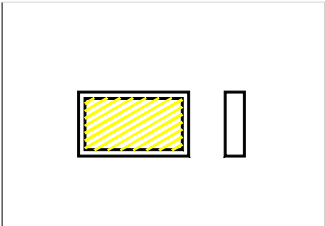
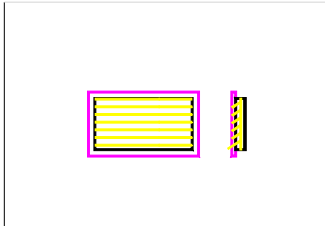
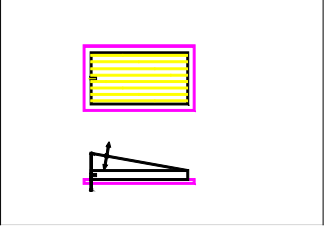
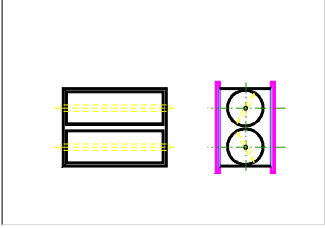
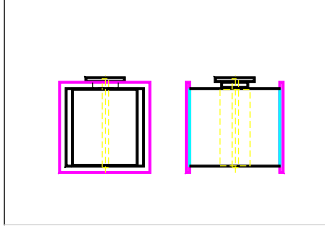
<p><b>HVH</b> HLAVICE VÝFUKOVÁ DACHHAUBE , EXHAUST CAP</p>  <p>Strana/Seite 20</p>	<p><b>SK</b> PROTIDEŠTOVÁ STŘÍŠKA FORTLUFTHAUBE , WEATHER CAP</p>  <p>Strana/Seite 20</p>	<p><b>HN</b> HLAVICE NASÁVACÍ AUSENLUFTHAUBE , EXHAUST CAP</p>  <p>Strana/Seite 20</p>
<p><b>OM</b> OCHRANNÁ MŘÍŽKA SCHUTZGITTER , GRID</p>  <p>Strana/Seite 21</p>	<p><b>VN</b> VÝFUKOVÝ NÁSTAVEC SCHUTZGITTERKANAL EXHAUST ADAPTER</p>  <p>Strana/Seite 21</p>	<p><b>SC</b> ŠOUPÁTKO ČTYŘHRANNÉ SCHIEBER , SLIDE / DAMPER</p>  <p>Strana/Seite 21</p>
<p><b>PV</b> PRUŽNÁ VLOŽKA ELASTIKKANAL , FLEXIBLE SLEEVE</p>  <p>Strana/Seite 22</p>	<p><b>KTH</b> KULISY TLUMIČE HLUKU KULISEN FÜR SCHALLDÄMPFER DAMPING PADS</p>  <p>Strana/Seite 22</p>	<p><b>PZ</b> PROTIDEŠTOVÁ ŽALUZIE REGENSCHITZE RAINPROOF SHUTTER</p>  <p>Strana/Seite 22</p>
<p><b>VPP</b> VÝÚSTKY PP AUSMÜNDUNG , OUTLET</p>  <p>Strana/Seite 23</p>	<p><b>KU</b> KLAPKA REGULAČNÍ LAMELOVÁ ABSPERRKLAPPE , SHUTTING DAMPER</p>  <p>Strana/Seite 23</p>	<p><b>KKR</b> KLAPKA REGULAČNÍ JEDNOLISTÁ DROSSELKLAPPE , DAMPER</p>  <p>Strana/Seite 23</p>

## PŘÍSLUŠENSTVÍ - C , ACCESSORIES

## OBSAH / INHALT / CONTENT

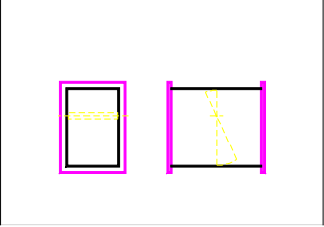
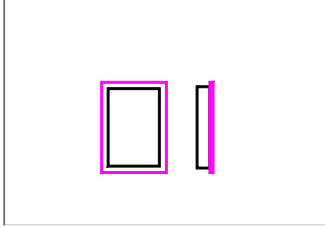
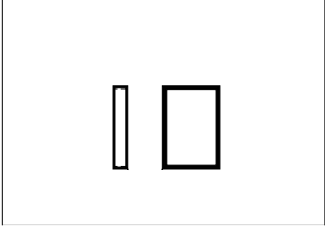
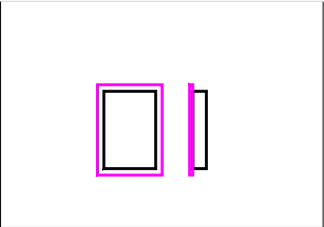
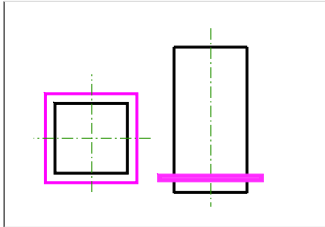
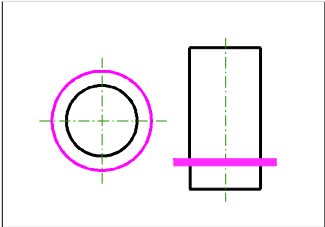
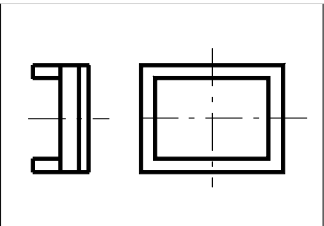
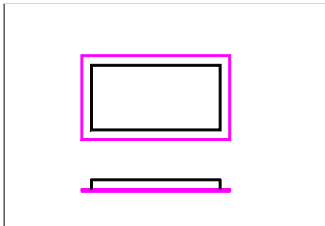
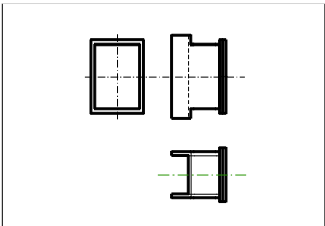
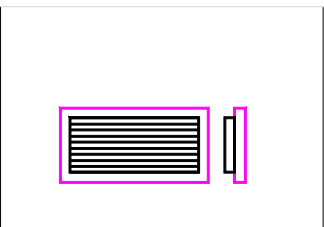
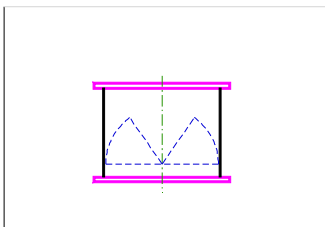
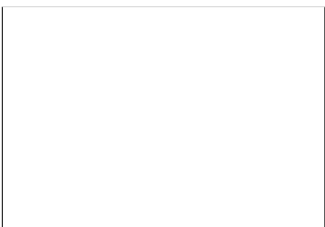
<p><b>KZH</b> Klapka zpětná horizontální RÜCKSCHLAGKLAPPE H. BACKFLOW HORIZONTAL DAMPER</p>  <p>Strana/Seite 24</p>	<p><b>VP</b> Volná příruba FLANSCH , FLANGE</p>  <p>Strana/Seite 24</p>	<p><b>HR</b> Hrdlo MUFFE , SOCKET</p>  <p>Strana/Seite 24</p>
<p><b>DV</b> Koncový kryt ENDDECKEL , TERMINAL COVER</p>  <p>Strana/Seite 25</p>	<p><b>NACC</b> Nástavec čtyřhranný SQUARE ADAPTER FOR SQUARE PIPING</p>  <p>Strana/Seite 25</p>	<p><b>NAKC</b> Nástavec kruhový CIRCULAR ADAPTER FOR SQUARE PIPING</p>  <p>Strana/Seite 25</p>
<p><b>OKC</b> Průhledítko SIGHT - GLASS</p>  <p>Strana/Seite 26</p>	<p><b>RAK/C</b> Rámeček pro vyústku OUTLET FRAME FOR CIRCULAR (SQUARE) PIPING</p>  <p>Strana/Seite 26</p>	<p><b>ROC</b> Revizní otvor INSPECTION CHAMBER</p>  <p>Strana/Seite 26</p>
<p><b>SM</b> Stěnová mřížka WALL GRATING</p>  <p>Strana/Seite 27</p>	<p><b>KZV</b> Klapka zpětná vertikální BACKFLOW VERTICAL DAMPER</p>  <p>Strana/Seite 27</p>	

## PŘÍSLUŠENSTVÍ - C , ACCESSORIES

## HLAVICE NASÁVACÍ / AUSSENLUFTHAUBE / EXHAUST CAP

L = A x 1,6

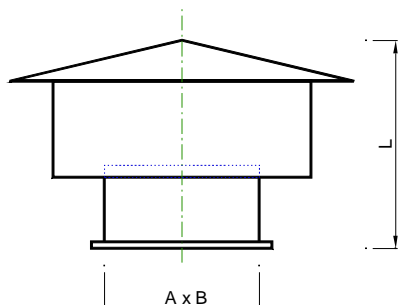

HN

HLAVICE NASÁVACÍ

Objednávání / Bestellung

HN 500x200

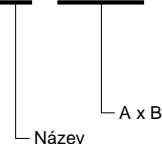

## HLAVICE VÝFUKOVÁ / DACHHAUBE / EXHAUST CAP

L = A x 1,6

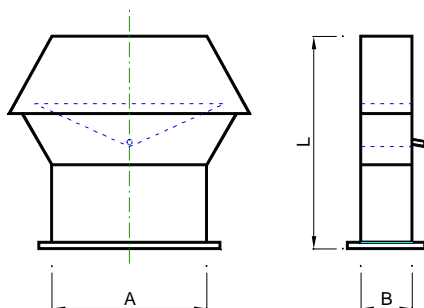

HV

HLAVICE VÝFUKOVÁ

Objednávání / Bestellung

HVH 500x200



## PROTIDEŠŤOVÁ STRÍŠKA / FORTLUFTHAUBE / WEATHER CAP

L = A x 1,05

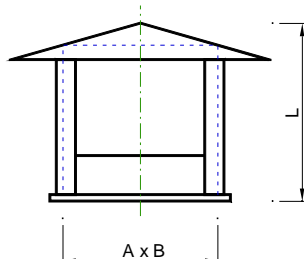

SK

PROTIDEŠŤOVÁ STRÍŠKA

Objednávání / Bestellung

SK 500x200

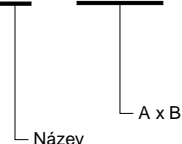

## PŘÍSLUŠENSTVÍ - C , ACCESSORIES

## ŠOUPÁTKO ČTYŘHRANNÉ / SCHIEBER / SLIDE / DAMPER

SC

ŠOUPÁTKO ČTYŘHRANNÉ

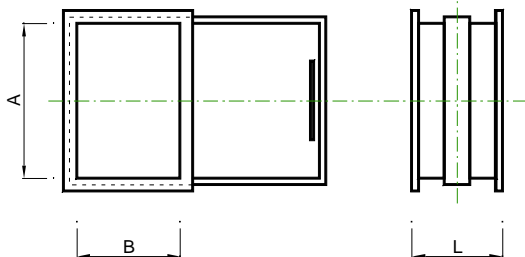

Objednávání / Bestellung

SC 500x400

Název  
A x B

## OCHRANNÁ MŘÍŽKA / SCHUTZGITTER / GRID

OM

OCHRANNÁ MŘÍŽKA

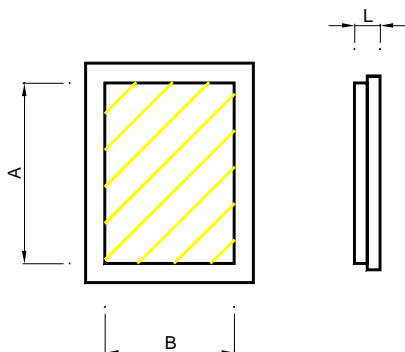

Objednávání / Bestellung

OM 500x400

Název  
A x B

## VÝFUKOVÝ NÁSTAVEC / SCHUTZGITTERKANAL / EXHAUST ADAPTER

VN

VÝFUKOVÝ NÁSTAVEC

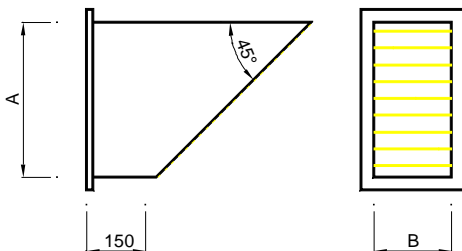

Objednávání / Bestellung

NA 500x200

Název  
A x B

## PŘÍSLUŠENSTVÍ - C , ACCESSORIES

## PRUŽNÁ VLOŽKA / ELASTIKKANAL / FLEXIBLE SLEEVE

PV

PRUŽNÁ VLOŽKA

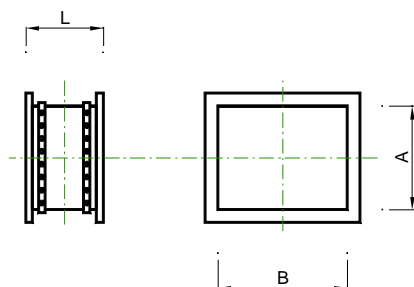

Objednávání / Bestellung

PV 500x400

Název | A x B

## KULISY TLUMIČE HLUKU / KULISSEN FÜR SCHALLDÄMPFER / DAMPING PADS

Provedení : bez náběhu - .0  
s náběhem - .1

KTH

KULISY TLUMIČE HLUKU

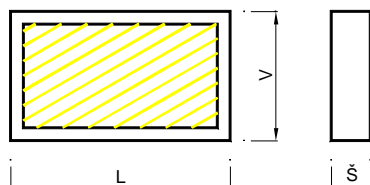

Objednávání / Bestellung

KTH 105x495 - 1000 . 0

Název | Š x V | Délka | Provedení

## PROTIDEŠŤOVÁ ŽALUZIE / REGENSCHUTZE / RAINPROOF SHUTTER

PZ

PROTIDEŠŤOVÁ ŽALUZIE

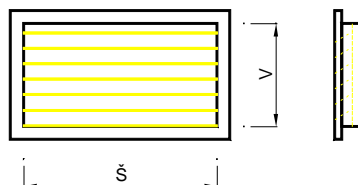

Objednávání / Bestellung

PZ 630x400

Název | Š x V

## PŘÍSLUŠENSTVÍ - C , ACCESSORIES

## VYÚSTKY PP / AUSMÜNDUNG / OUTLET

1R - jednořadá  
2R - dvouřadáR 0 - bez regulace , without regulation  
R 1 - s regulačním listem , with regulation**VPP**

VYÚSTKY PP

ROZMĚROVÁ ŘADA VYÚSTEK

Š / V	100	140	200	280
200				
280				
400				
560				

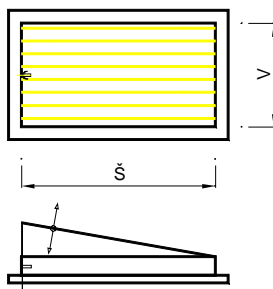

Objednávání / Bestellung

VPP 400x200 - 1R - R 1

Název

Š x V

Typ regulace  
Počet řad  
směrových listů

## KLAPKA REGULAČNÍ LAMELOVÁ / ABSPERRKLAPPE / SHUTTING DAMPER

Provedení : regulační - .0  
uzavírací / těsná - .1**KU**

KLAPKA REGULAČNÍ LAMELOVÁ

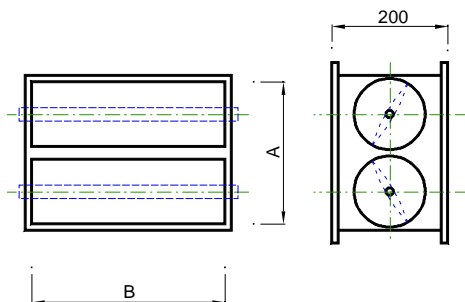

Objednávání / Bestellung

KU 400x500 - R

Název

A x B

Ovládání ruční  
S - Servo

## KLAPKA REGULAČNÍ JEDNOLISTÁ / DROSSELKLAPPE / DAMPER

**KKR**

KLAPKA REGULAČNÍ JEDNOLISTÁ

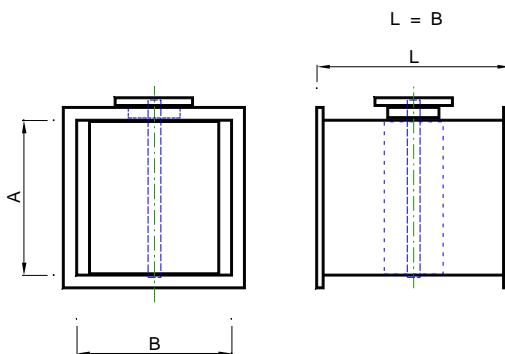

Objednávání / Bestellung

KKR 500x200 - R

Název

A x B

Ovládání ruční  
S - Servo



PŘÍSLUŠENSTVÍ - C , ACCESSORIES

KLAPKA ZPĚTNÁ HORIZONTÁLNÍ / RÜCKSCHLAGKLAPPE HORIZONTAL  
BACKFLOW HORIZONTAL DAMPER

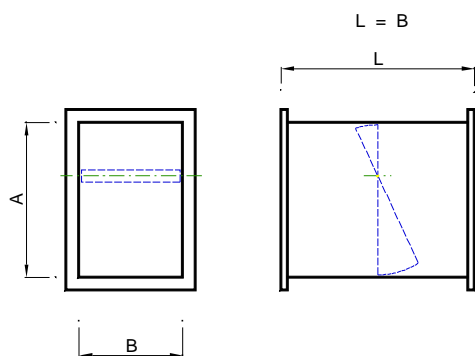

**KZH**

KLAPKA ZPĚTNÁ HORIZONTÁLNÍ

Objednávání / Bestellung

**KZH 500x400**

Název

A x B

VOLNÁ PŘÍRUBA / FLANSCH / FLANGE

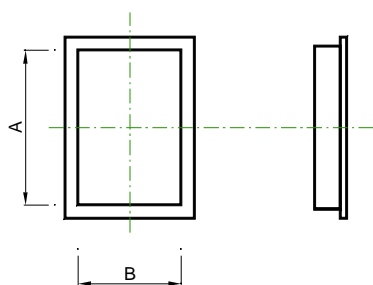

**VP**

VOLNÁ PŘÍRUBA

Objednávání / Bestellung

**VP 500x400**

Název

A x B

HRDLO / MUFFE / SOCKET

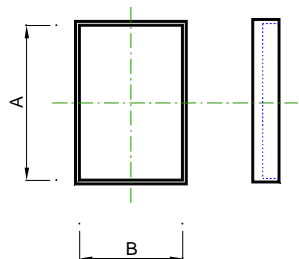

**HR**

HRDLO

Objednávání / Bestellung

**HR 500x400**

Název

A x B

PŘÍSLUŠENSTVÍ - C , ACCESSORIES

KONCOVÝ KRYT / ENDDECKEL / TERMINAL COVERY

DV

KONCOVÝ KRYT

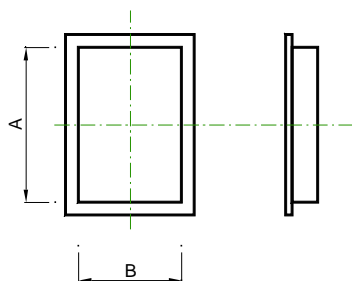

Objednávání / Bestellung

DV 500x400

Název A x B

NÁSTAVEC ČTYŘHRANNÝ / SQUARE ADAPTER FOR SQUARE PIPING

NACC

NÁSTAVEC ČTYŘHRANNÝ

Objednávání / Bestellung

NACC 315 x 315 - 200

Název A B L

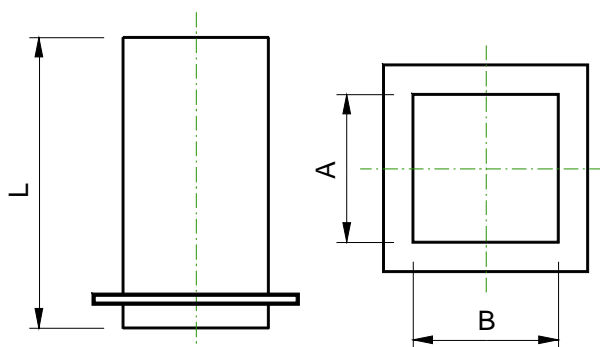

L=300, 500

NÁSTAVEC KRUHOVÝ / CIRCULAR ADAPTER FOR SQUARE PIPING

NAKC

NÁSTAVEC KRUHOVÝ

Objednávání / Bestellung

NAKC 315 / 300

Název  $\varnothing D$  L

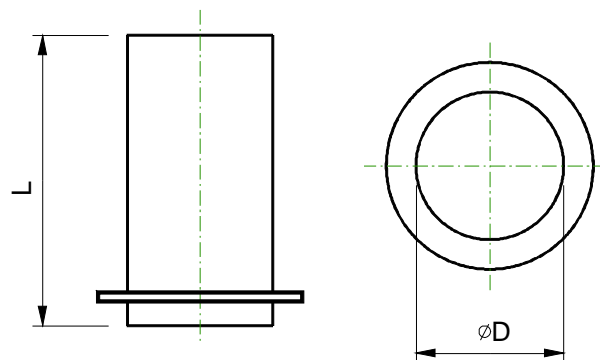

L=300, 500

PŘÍSLUŠENSTVÍ - C , ACCESSORIES

RÁMEČEK PRO VYÚSTKU , OUTLET FRAME FOR CIRCULAR (SQUARE) PIPING

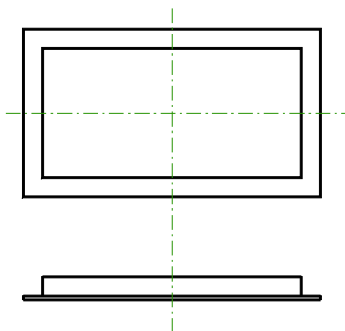

**RAK/C**

RÁMEČEK PRO VYÚSTKU

Objednávání / Bestellung

RA 400x200

Název Š x V

Š x V - rozměr vyústky

REVIZNÍ OTVOR / INSPECTION CHAMBER

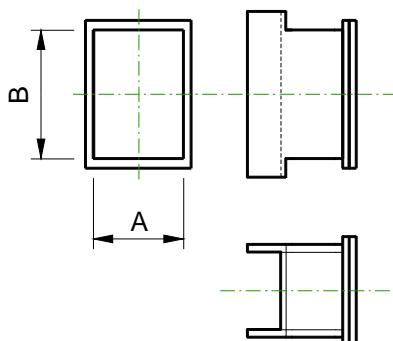

**ROC**

REVIZNÍ OTVOR

Objednávání / Bestellung

ROC 500x400

Název A x B

PRŮHLEDÍTKO / SIGHT-GLASS

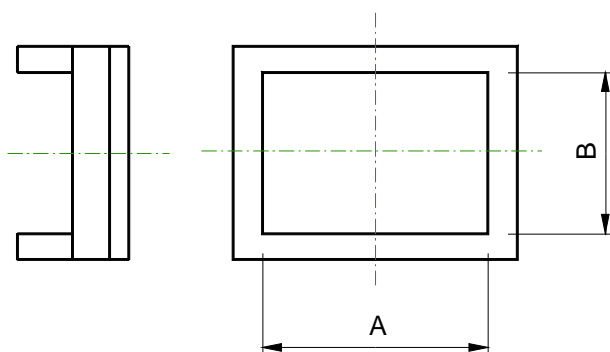

**OKC**

PRŮHLEDÍTKO

Objednávání / Bestellung

OKC 500x400

Název A x B

PŘÍSLUŠENSTVÍ - C , ACCESSORIES

STĚNOVÁ MŘÍŽKA / WALL GRATING

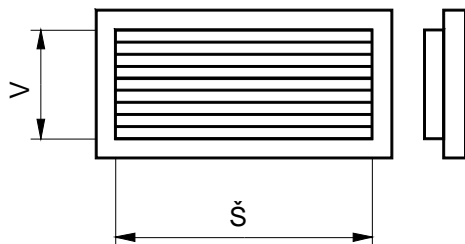

**SM**

STĚNOVÁ MŘÍŽKA

Objednávání / Bestellung

**SM 500x400**  
Název Š x V

KLAPKA ZPĚTNÁ VERTIKÁLNÍ / BACKFLOW VERTICAL DAMPER

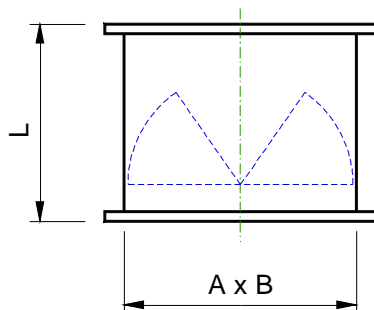

**KZV**

KLAPKA ZPĚTNÁ VERTIKÁLNÍ

Objednávání / Bestellung

**KZV 500x400**  
Název A x B