



GELPO

člen REC Group

Pryžové mříže a poklopy



Všeobecný popis vlastností:

- výrobky splňují podmínky dle ČSN EN 124 a jsou zařazeny do skupiny C 250 (zaručená minimální únosnost 25 tun) a taktéž do skupiny D400 (zaručená minimální únosnost 40 tun)
- jsou vyráběny z recyklované pryže a nosnost zaručují ocelové výztuhy, které jsou opatřeny protikoročním nátěrem, jenž rovněž zvyšuje soudržnost kovu s pryžovou kompozitní směsí
- výrobky mohou být umístěny do stávajících litinových či litino-betonových rámu
- rozměrově a funkčně jsou zaměnitelné
- na zakázku lze vyrobit atypické pryžové mříže a poklopy s nízkými náklady
- jsou srovnatelné se stávajícími litinovými výrobky a určité vlastnosti mají i lepší
- velmi dobře tlumí rázy při přejezdu vozidel, jsou mnohem tišší, šetrnější k podloží a významně omezují vydrolení spoje s asfaltem
- jsou velmi vhodné do bytové zástavby, sídlišť, či okolí škol a nemocnic
- jsou mrazuvzdorné a mají dlouhou životnost
- jsou neatraktivní pro sběratele druhotných surovin
- dobře odolávají extrémním teplotám od -40°C do +110°C a působení soli
- jsou zdravotně nezávadné



Pryžová mříž K1

Rozměr: 480x480x100

Dovolené zatížení: D400

Hmotnost v kg: 31

Kód produktu: 101D01

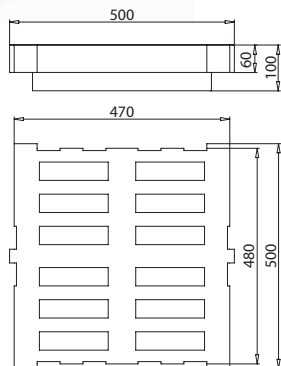

Pryžová mříž K2

Rozměr: 530x410x100

Dovolené zatížení: C250

Hmotnost v kg: 28

Kód produktu: 101C02

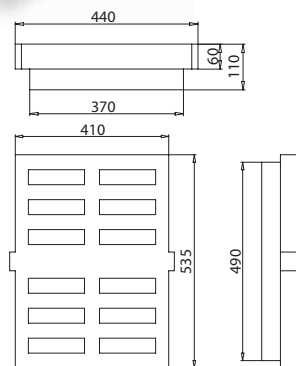

Pryžová mříž K3

Rozměr: 400x400x100

Dovolené zatížení: C250

Hmotnost v kg: 21

Kód produktu: 101C03

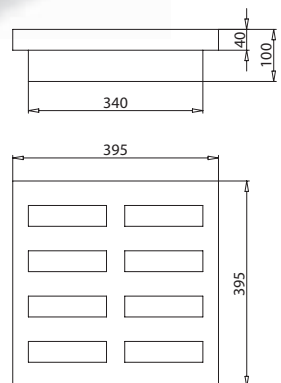

Pryžová mříž K4

Rozměr: 600x500x120

Dovolené zatížení: C250

Hmotnost v kg: 35

Kód produktu: 101C04

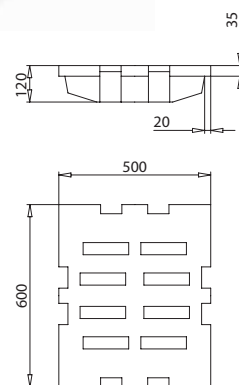

Pryžová mříž K5

Rozměr: 600x400x120

Dovolené zatížení: C250

Hmotnost v kg: 29

Kód produktu: 101C05

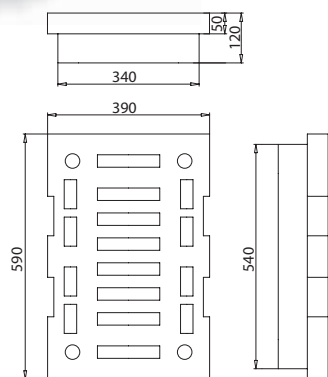

Pryžová mříž K6

Rozměr: 480x280x110

Dovolené zatížení: C250

Hmotnost v kg: 21

Kód produktu: 101C06

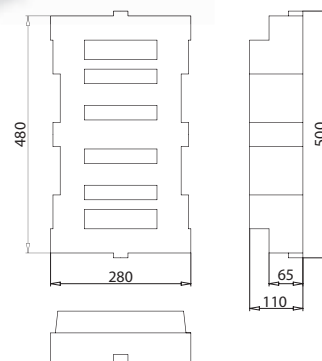



Pryžová mříž K7

Rozměr: 610x610x120

Dovolené zatížení: C250

Hmotnost v kg: 47

Kód produktu: 101C07

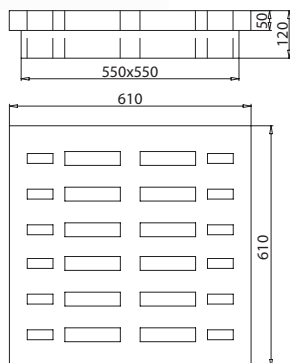

Pryžová mříž K8

Rozměr: 600x600x120

Dovolené zatížení: C250

Hmotnost v kg: 42

Kód produktu: 101C08

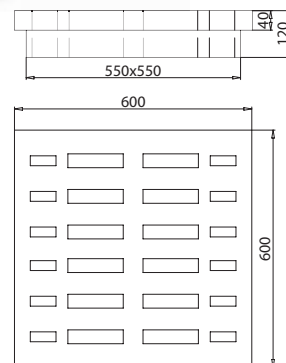

Pryžový poklop K9

Rozměr: Ø 640x105

Dovolené zatížení: C250

Hmotnost v kg: 45

Kód produktu: 102C09

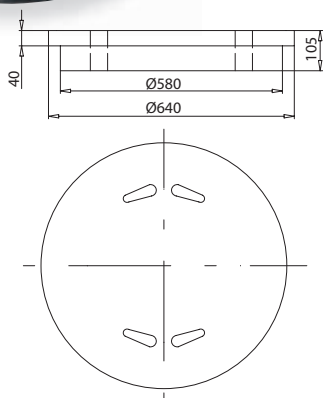

Pryžový poklop K10

Rozměr: Ø 420x85

Dovolené zatížení: C250

Hmotnost v kg: 16

Kód produktu: 102C10

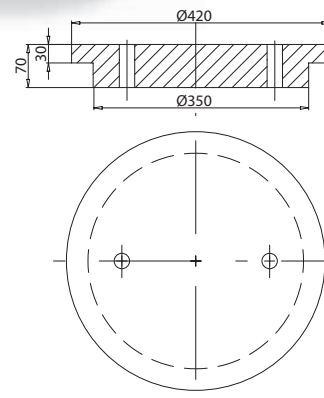

Pryžová mříž K11

Rozměr: 560x560x120

Dovolené zatížení: C250

Hmotnost v kg: 31

Kód produktu: 101C11

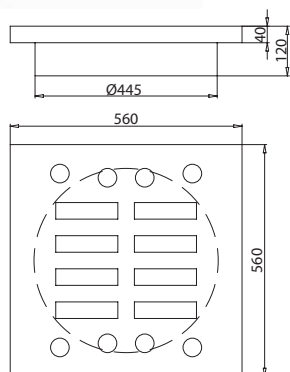

Pryžová mříž K12

Rozměr: 500x500x120

Dovolené zatížení: C250

Hmotnost v kg: 29

Kód produktu: 101C12

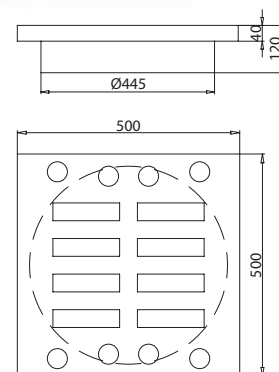



Pryžová mříž K13

Rozměr: 500x500x120 ČD

Dovolené zatížení: C250

Hmotnost v kg: 34

Kód produktu: 101C13

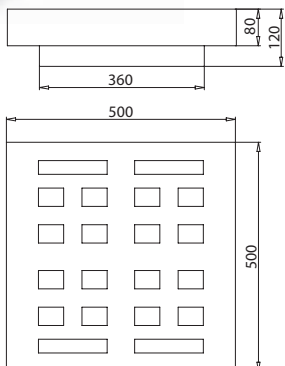

Pryžová mříž K14

Rozměr: 450x430x100

Dovolené zatížení: C250

Hmotnost v kg: 29

Kód produktu: 101C14

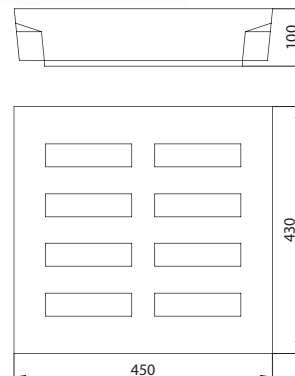

Pryžová mříž K15

Rozměr: 430x430x120

Dovolené zatížení: C250

Hmotnost v kg: 24

Kód produktu: 101C15

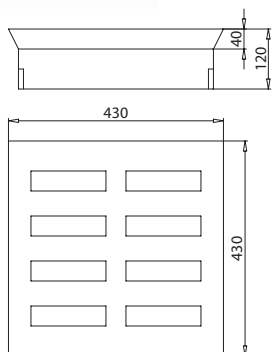

Pryžová mříž K16

Rozměr: 430x430x85

Dovolené zatížení: C250

Hmotnost v kg: 23

Kód produktu: 101C16

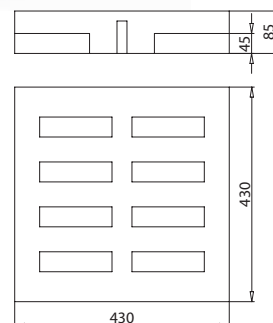

Kontakty

SÍDLO SPOLEČNOSTI:

GELPO s.r.o.
Vazová 2143
688 01 Uherský Brod
Česká republika

PROVOZOVNA:

Bohuslavice u Zlína 286, 763 51
GPS: 49°10'4.980"N, 17°38'47.094"E

Web: www.gelpo.cz
E-mail: info@gelpo.cz
Tel.: +420 573 036 702

